

INTEX® MANUEL D'UTILISATION

ASPIRATEUR À MAIN RECHARGEABLE

MODÈLE CL1704

286
IO

LISEZ ET SUIVEZ ATTENTIVEMENT TOUTES CES INSTRUCTIONS AVANT D'INSTALLER ET D'UTILISER CE PRODUIT

ATTENTION

- Le montage et le démontage de ce produit doivent être réalisés par un adulte.
- Ce produit n'est pas un jouet. ne laissez pas les enfants utiliser ce produit.
- N'utilisez pas l'appareil s'il est endommagé. Remplacez toujours les pièces détériorées.
- Cet aspirateur génère une aspiration. Maintenez vos cheveux, vêtements amples, doigts et toutes les parties de votre corps éloignés des ouvertures et des pièces mobiles de l'appareil.
- Utilisez exclusivement les accessoires et pièces de rechange spécifiés dans cette notice.
- Ne laissez jamais cet appareil branché dans une prise secteur quand il est rangé pendant longtemps.
- Ne laissez jamais cet appareil dans de l'eau quand il est éteint ou déchargé.
- N'utilisez pas cet appareil pour la remise en service de la piscine (début de la saison). Cet appareil est conçu pour l'entretien de routine général de votre piscine ou spa. Ne l'utilisez pas pour nettoyer les saletés importantes accumulées sur des périodes prolongées, par exemple au début de la saison d'utilisation de la piscine.
- Cet appareil est conçu pour un usage sous l'eau : Il doit être immergé pour fonctionner correctement. Ne vous servez pas de cet appareil comme d'un aspirateur multis usage.
- N'utilisez pas cet appareil sans sac filtrant et/ou couvercle de boîtier d'aspirateur.
- N'aspirez pas d'objets coupants, car cela peut endommager le sac filtrant.
- N'aspirez pas de substances toxiques, de liquides combustibles ou inflammables (par exemple de l'essence) et n'utilisez pas l'appareil en présence de vapeurs inflammables ou explosives.
- Ne faites jamais tomber un objet sur l'appareil et n'insérez aucun objet dans les ouvertures de l'appareil. Veillez à ce que tous les orifices de l'appareil restent exempts de feuilles, débris et de tout ce qui pourrait réduire le flux d'eau.
- Éteignez et débranchez l'appareil avant de le nettoyer, de le réparer, de changer le sac filtrant et d'effectuer une opération de maintenance.
- Maintenez le câble USB de recharge éloigné des objets coupants et des surfaces chaudes.
- Ne rechargez pas l'appareil avec un câble USB de recharge endommagé et/ou un chargeur secteur endommagé.
- Rangez l'appareil en intérieur dans un endroit sec et propre. Ne l'exposez pas à de la pluie ou à des températures extrêmes, et ne le manipulez pas avec les mains mouillées quand il est en recharge. Ne rechargez pas l'appareil tout en l'utilisant.
- Cet appareil contient des batteries rechargeables (Ni-MH) nickel métal-hybride scellées. Ne pas jeter ce produit dans une poubelle ordinaire, ni dans une déchetterie municipale, ou le laisser près du feu, la batterie rechargeable intégrée pouvant couler ou exploser. Mettez toujours les batteries au rebut en respectant les lois et réglementations locales.
- Cet article est destiné à être utilisé seulement pour les situations décrites dans ce manuel.

LE NON-RESPECT DE CES MISES EN GARDE ET DES INSTRUCTIONS UTILISATION ET D'ASSEMBLAGE PEUT PROVOQUER DES BLESSURES GRAVES OU DES DOMMAGES MATÉRIELS.

CONSERVEZ CES INSTRUCTIONS

286
IO

DETAIL DES PIÈCES

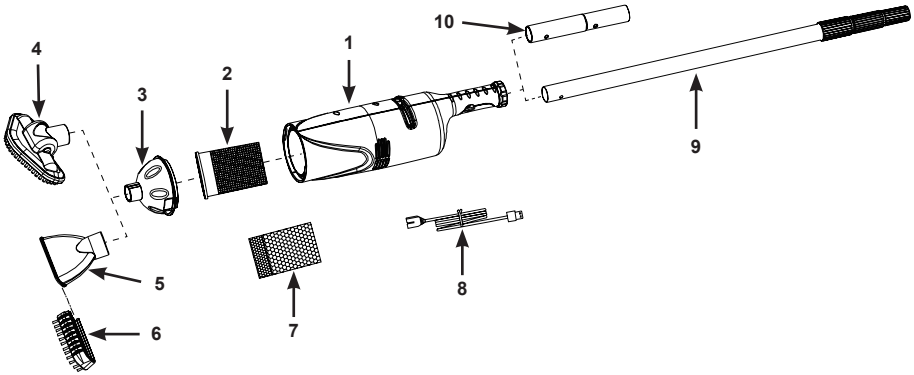

NOTE : Ce croquis est une simple représentation du produit. Il n'est pas à l'échelle réelle.

N°	DÉSIGNATION	QUANTITÉ	RÉFÉRENCE PIÈCE DÉTACHÉE
1	BOÎTIER DE L'ASPIRATEUR AVEC BATTERIE NON REMPLAÇEABLE	1	12271
2	SAC FILTRANT AVEC JOINT	1	12278
3	COUVERCLE DU CORPS DE L'ASPIRATEUR	1	12277
4	GRANDE BROSSE D'ASPIRATION	1	12274
5	EMBOUT D'ASPIRATION	1	12275
6	BROSSE POUR EMBOUT D'ASPIRATION	1	12276
7	MICRO-FILTRE	1	12279
8	CÂBLE USB DE RECHARGE	1	12269
9	MANCHE TÉLESCOPIQUE EN ALUMINIUM	1	10637
10	ADAPTATEUR DE MANCHE	1	12270

General:

- Chargeur secteur non fourni. Utilisez exclusivement un chargeur secteur (de smartphone ou tablette) USB femelle standard compatible fournissant un courant de sortie de 5-5.2 V CC 1 A.
- Une recharge complète prend 8~10 h environ et fournit une autonomie de 40~50 minutes.
- Vérifiez que la prise de recharge de l'appareil est sèche avant de le recharger.

Recharger la batterie :

1. Branchez le câble USB dans la prise USB du chargeur secteur et branchez le chargeur dans une prise secteur.
2. Branchez la petite fiche du câble USB (8) dans la prise de recharge du boîtier de l'aspirateur (1). Voir fig 1. Le voyant s'allume.

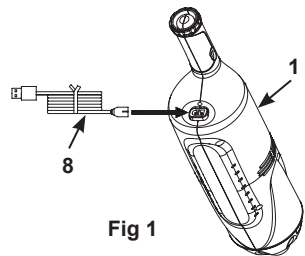

Fig 1

Instructions de montage:

1. Insérez le sac filtrant avec joint (2) dans le boîtier de l'aspirateur (1). Voir fig 2.1.

CONSERVEZ CES INSTRUCTIONS

Pour aspirer les petites particules, insérez le micro-filtre (7) dans le sac filtrant (2) avant d'insérer le sac filtrant (2) dans le boîtier de l'aspirateur (1). Voir fig 2.2.

2. Installez le couvercle du corps de l'aspirateur (3) sur le corps de l'aspirateur (1). Tournez le couvercle fermement (3) dans le sens des aiguilles d'une montre sur le corps de l'aspirateur. Voir fig 3.

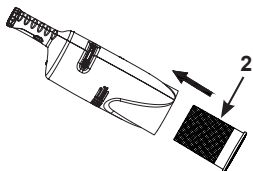

Fig 2.1

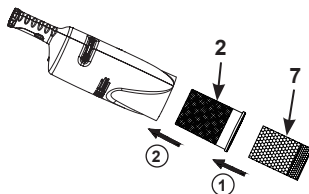

Fig 2.2

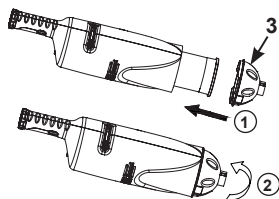

Fig 3

3. Reliez l'accessoire de nettoyage souhaité sur le couvercle du corps de l'aspirateur. Voir fig 4.

Note: L'arête du couvercle du boîtier de l'aspirateur (3) correspond à la rainure de l'extrémité de la brosse d'aspiration (4) ou de l'embout d'aspiration (5).

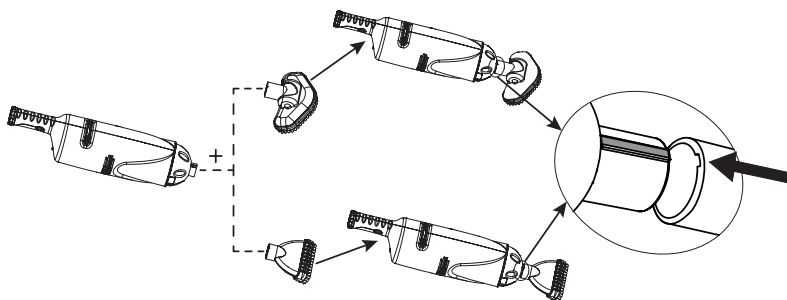

Fig 4

4. Assemblez le manche en aluminium (9) en appuyant sur les boutons à ressort et en l'insérant dans la poignée du boîtier de l'aspirateur (1). Vérifiez que les boutons à ressort sont ressortis des trous. Réglez la longueur du manche en déverrouillant, allongeant et verrouillant chacune de ses sections. Voir fig 5.

Optionnel: L'adaptateur de manche (10) fourni permet d'utiliser des manches télescopiques de taille différente.

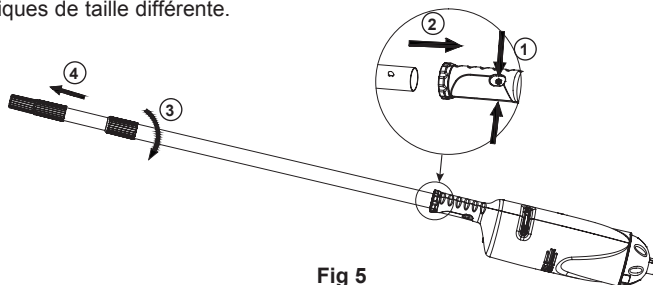

Fig 5

CONSERVEZ CES INSTRUCTIONS

Instructions d'utilisation:

1. Mettez l'aspirateur dans l'eau et faites glisser l'interrupteur marche/arrêt sur « 1 ».

ATTENTION

L'aspirateur ne fonctionnera pas s'il n'est pas immergé dans de l'eau. Le flux d'eau par les côtés du boîtier de l'aspirateur indique que l'appareil est en fonctionnement.

2. « Balayez » précautionneusement la surface du spa ou de la piscine pour en enlever les débris.
3. Inspectez et videz le sac filtrant/micro-filtre régulièrement pendant et après chaque utilisation.
4. Inversez la procédure d'assemblage susmentionnée pour retirer et vider le sac filtrant/micro-filtre.
Note: Rincez le couvercle et le boîtier de l'aspirateur et les filtres avec un tuyau d'arrosage avant de les réassembler.

Instructions pour l'Entretien et le rangement:

1. Éteignez l'aspirateur avant de le nettoyer, de le réparer ou de l'entretenir. Contrôlez régulièrement toutes les pièces pour détecter d'éventuels signes de détérioration. Remplacez toujours les pièces détériorées.
2. Pour démonter l'aspirateur, inversez la procédure d'assemblage. Nettoyez toutes les pièces à l'eau et veillez à ce qu'elles soient complètement sèches avant de les ranger.
3. Rangez le produit et les accessoires dans un endroit sec, à une température comprise entre 0 et 40 °C (32 ~ 104 °F).
4. L'emballage d'origine peut être utilisé pour le stockage.

TROUBLE	OLUTZON
L'ASPIRATEUR NE FONCTIONNE PAS.	<ul style="list-style-type: none"> • Rechargez l'appareil, puis allumez-le. Vérifiez que l'interrupteur marche/arrêt de l'appareil est positionné sur « 1 ». • Maintenez le boîtier de l'aspirateur sous l'eau.
L'ASPIRATION EST FAIBLE	<ul style="list-style-type: none"> • Sélectionnez le(s) filtre(s) approprié(s) et assemblez-le(s) correctement. • Inspectez et videz le(s) filtre(s) régulièrement pendant et après chaque utilisation. • Vérifiez qu'il n'y a pas de sable ni de dépôt dans l'aspirateur. • Contacter le Service Après Vente Intex.
ÉCHEC DE LA RECHARGE	<ul style="list-style-type: none"> • Vérifiez que le chargeur secteur fournit un courant de sortie de 5-5.2 V ± 0,1 / 1 A. • Branchez d'abord le câble USB dans le port USB du chargeur et branchez le chargeur dans une prise électrique, puis branchez le câble USB dans la prise de recharge du boîtier de l'aspirateur. • Branchez correctement le câble USB, le voyant doit s'allumer.

CONSERVEZ CES INSTRUCTIONS

Garantie limitée

Votre ASPIRATEUR À MAIN RECHARGEABLE a été conçue en utilisant les meilleurs matériaux et techniques de fabrication. Tous les produits Intex ont été inspectés et sont exempts de vices de fabrication. La garantie s'applique uniquement à la ASPIRATEUR À MAIN RECHARGEABLE.

Cette garantie limitée est en complément, et non en remplacement, de la garantie légale. Dans les cas où cette garantie serait en contradiction avec vos droits locaux, ces derniers restent prioritaires. Par exemple, les lois européennes apportent des droits statutaires complémentaires à ceux offerts par la garantie limitée. Pour plus d'informations, consultez le site Internet européen : http://ec.europa.eu/consumers/ecc/contact_en/htm.

Les dispositions de cette garantie limitée s'appliquent seulement au premier acheteur. Cette garantie limitée n'est pas transférable. Cette garantie limitée est valable pour une durée d'un an à partir de la date initiale d'acquisition. Conservez l'original du ticket de caisse avec ce manuel, car une preuve d'achat sera exigée et devra accompagner les réclamations ; dans le cas contraire, la garantie limitée n'est pas valide.

Si un défaut de fabrication est découvert au cours de la période d'un an, merci de contacter le Service Consommateur Intex approprié listé dans le document « Services Consommateurs agréés » ci-joint. Le centre jugera de la validité de la réclamation. Si l'article est couvert par les termes de la garantie, le produit sera réparé ou échangé avec un produit similaire (de notre choix) sans frais de votre part.

Aucune garantie complémentaire (autre que légale) ne sera appliquée. En aucun cas INTEX, ses agents et/ou employés ne sauront être tenus responsables des dommages directs ou indirects résultant de l'utilisation du ASPIRATEUR À MAIN RECHARGEABLE (y compris la fabrication du produit). Certains pays ou certaines juridictions n'autorisent pas l'exclusion ou la limitation des dommages impliqués ou accessoires, les limitations ou exclusions ci-dessus ne s'appliquent donc peut-être pas à vous.

Cette garantie limitée ne s'applique pas dans les circonstances suivantes :

- Si le ASPIRATEUR À MAIN RECHARGEABLE est l'objet de négligences, d'une utilisation anormale, d'un accident, d'un mauvais fonctionnement, d'une tension incorrecte ou contraire aux consignes d'utilisation, d'entretien ou d'entreposage;
- Si le ASPIRATEUR À MAIN RECHARGEABLE est soumis à des dégâts par des circonstances indépendantes de la volonté d'INTEX, y compris mais sans s'y limiter, l'usure normale et les dommages causés par exposition au feu, au gel, à la pluie, à une inondation ou à tout autre facteur environnemental externe;
- Pour les pièces et composants non vendus par INTEX; et/ ou.
- Les modifications non autorisées, les réparations ou le démontage du ASPIRATEUR À MAIN RECHARGEABLE par une personne autre que le personnel des centres SAV INTEX.

Les blessures ou les dégâts matériels ne sont en aucun cas couverts par cette garantie.

Lisez le manuel avec attention et suivez les instructions concernant le fonctionnement et l'entretien de votre ASPIRATEUR À MAIN RECHARGEABLE. Inspectez toujours votre produit avant de l'utiliser. La garantie peut être annulée si les instructions ne sont pas suivies.



©2015 Intex Marketing Ltd. - Intex Development Co. Ltd. - Intex Trading Ltd. - Intex Recreation Corp.
All rights reserved/Tous droits réservés/Todos los derechos reservados/Alle Rechte vorbehalten.
Printed in China/Imprimé en Chine/Impreso en China/Gedruckt in China.

®™ Trademarks used in some countries of the world under license from®™. Marques utilisées dans certains pays sous licence de/Marcas registradas utilizadas en algunas países del mundo bajo licencia de/Warenzeichen verwendet in einigen Ländern der Welt in Lizenz von/Intex Marketing Ltd. te/Intex Trading Ltd., Intex Development Co. Ltd., G.P.O Box 28829, Hong Kong & Intex Recreation Corp., P.O. Box 1440, Long Beach, CA 90801 • Distributed in the European Union by/Distribué dans l'Union Européenne par/Distribuido en la unión Europea por/Vertrieb in der Europäischen Union durch/Intex Trading B.V., Venneveld 9, 4705 RR Roosendaal – The Netherlands
www.intexcorp.com

INTEX®

CONSERVEZ CES INSTRUCTIONS